

LÖSNINGAR FÖR MONTERING AV VÄGGNÄRA BRUNNAR

PCI MONTERINGSANVISNING



MONTERINGSANVISNING FÖR VÄGGNÄRA GOLVBRUNN

Anvisningar visar montage av tätskikt mot väggnära golvbrunn och omfattar golvbrunnarna Unidrain Line & Corner, I-Drain Linear samt Purus Line & Corner.

Brunnarna är testade och godkända för montage tillsammans med våtrumssystemet **PCI VG2014**.

PCI VG2014

För montage av tätskikt i övriga delar av våtrummet, följ monteringsanvisning för systemet **PCI VG2014**.

De specifika angivelserna i denna monteringsanvisning gäller för anslutning mot de väggnära brunnarna.

Certifikatförteckning

PCI VG 2014 i kombination väggnära golvbrunnar

- Certifikat SC0145-11 = Unidrain Line
 - Certifikat SC0145-11 = Unidrain Corner
 - Certifikat SC0680-17 = I-drain Linear
 - Certifikat SC0144-11 = Purus Line
 - Certifikat SC0144-11 = Purus Corner
 - RISE har certifierat väggnära golvbrunnar i kombination med tätskiktssystem från PCI.
 - RISE är Kontrollorgan för väggnära golvbrunnar i kombination med tätskiktssystem från PCI.
-

VISNING

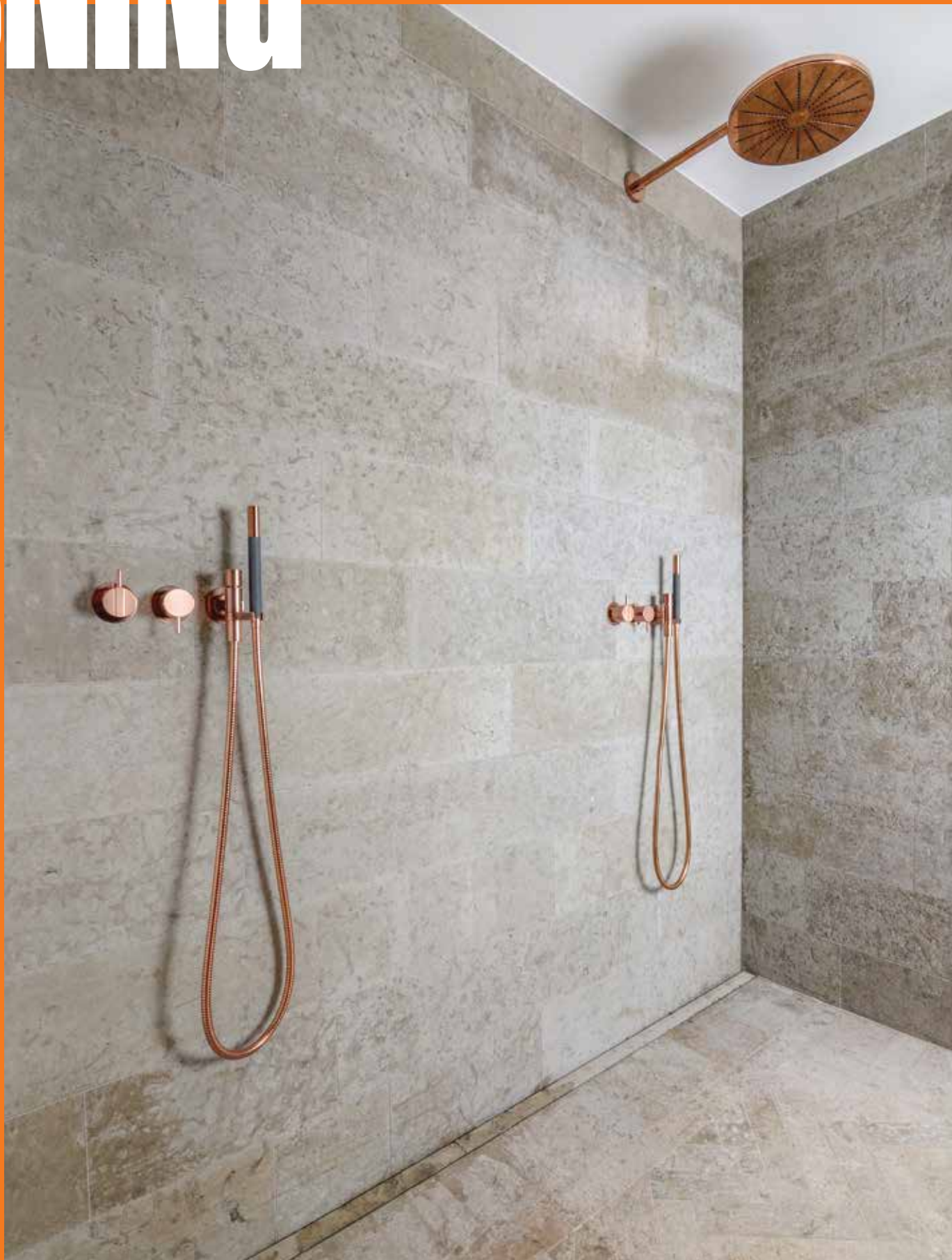

MONTERINGSANVISNING

“UNIDRAIN LINE”

Unidrain Line ska placeras längs väggen. Följ Unidrain monteringsanvisning för montage av golvbrunnen. Var noga med rengöring av golvbrunn innan montage av tätskikt.



1. PRIMA UNDERLAGET

Prima underlaget, golv och vägg, med PCI Gisogrund, PCI Gisogrund 404 eller PCI Gisogrund Rapid.

Låt primer torka enligt anvisning innan du fortsätter med montage.



2. RENGÖR GOLVBRUNNEN

Tag bort skyddsplasten och slipa brunnens limflänsar med slippapper.

Rengör brunnen med rödsprit.



3. MONTERA PCI PECILASTIC W MOT VÄGGEN

Applicera PCI Pecilastic W-Lim enligt PCI VG2014 på vägg och på golvbrunnens limfläns mot väggen.

Montera folien PCI Pecilastic W, avsluta folien kant i kant med med golvbrunnensramen. Använd ramen som en mall.



4. **APPLICERA PCI PECILASTIC W-LIM**

Applicera PCI Pecilastic W-Lim enligt PCI VG2014 på golv och på golvbrunnens limfläns mot golvet.



5. **PLATTSÄTTNING: APPLICERA PCI FÄSTMASSA**

Dra ut PCI fästmassan med en tandspackel. Välj tandning så det blir bra täckning under plattorna.

Begränsa ytan så att fästmassan är kladdig när plattorna monteras (10-15 min). Montera plattorna med en vridande rörelse.



6. **GOLV / VÄGGVINKELN**

Applicera PCI Pecilastic W-Lim i golv/väggvinkeln. Montera bandet PCI Pecitape 100 P i PCI Pecilastic W-Lim.

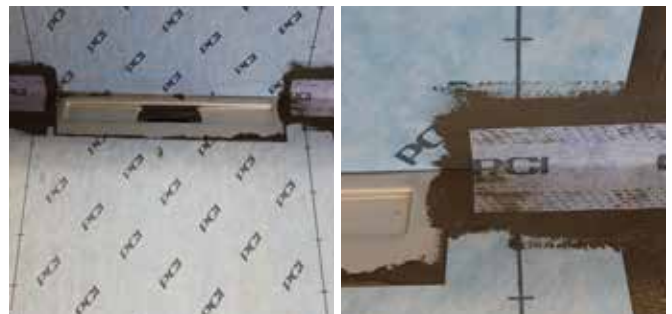

7. **AVSLUTA MED PCI PECILASTIC W-LIM**

Applicera PCI Pecilastic W-Lim över PCI Pecitape 100 P, samt på limfläns på golvbrunnen där PCI Pecilastic W folien ansluter.



MONTERINGSANVISNING

“UNIDRAIN CORNER”

Unidrain Corner ska placeras längs väggen. Följ Unidrain monteringsanvisning för montage av golvbrunnen. Var noga med rengöring av golvbrunn innan montage av tätskikt.



1. PRIMA UNDERLAGET

Prima underlaget, golv och vägg, med PCI Gisogrund, PCI Gisogrund 404 eller PCI Gisogrund Rapid.

Låt primer torka enligt anvisning.



2. RENGÖR GOLVBRUNNEN

Tag bort skyddsplasten och slipa brunnens limflänsar med slippapper.

Rengör brunnen med rödsprit.



3. MONTERA PCI PECILASTIC W MOT VÄGGEN

Applicera PCI Pecilastic W-Lim enligt PCI VG2014 på ena väggen och på golvbrunnens limfläns mot vägg. Montera PCI Pecilastic W folien på vägg med avslut i vägg/väggvinkel samt golv/väggvinkel.

Pressa fast folie mot underlag och limfläns på vägg.



4. MONTERA PCI PECILASTIC W MOT GOLV

Applicera PCI Pecilastic W-Lim enligt PCI VG2014 på golvet och på golvbrunnens limfläns.

Montera folien PCI Pecilastic W på golvet så att den överlappar 3cm på limflänsen. Pressa fast folien mot underlaget och mot golvbrunnensflänsen.



5. INNERHÖRN

Applicera PCI Pecilastic W-Lim i innerhörnet i vägg/väggvinkeln.

Montera PCI Pecitape 100 P i det våta W-limmet, pressa fast bandet noggrant.

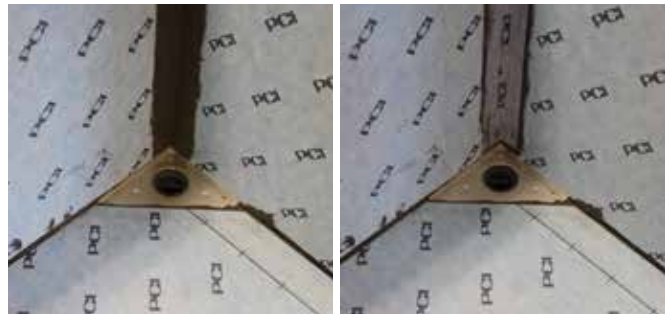

6. GOLV / VÄGGVINKELN

Applicera PCI Pecilastic W-Lim i golv/väggvinkeln. Montera PCI Pecitape 100 P i det våta Pecilastic W-limmet och pressa fast bandet noggrant.

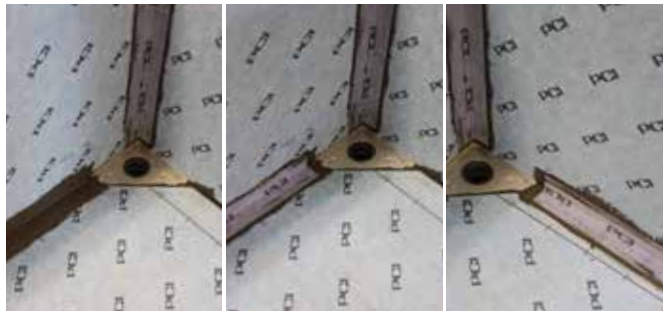

7. AVSLUTA MED PCI PECILASTIC W-LIM

Applicera PCI Pecilastic W-Lim ovanpå banden PCI Pecitape 100 P (golv/väggvinkeln samt vägg/väggvinkeln) och på golvbrunnens limfläns där folien PCI Pecilastic W ansluter.



MONTERINGSANVISNING

“I-DRAIN LINEAR”

I-Drain Linear ska placeras längs med väggen. Följ I-Drain monteringsanvisning för montage av golvbrunnen. Vik upp/in manschetter på golvbrunnen innan montage av tätskikt.

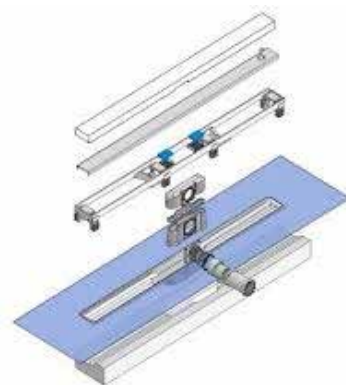

1. PRIMA UNDERLAGET

Prima underlaget, både golv och vägg, med PCI Gisogrund, PCI Gisogrund 404 eller PCI Gisogrund Rapid.

Låt primer torka enligt anvisning innan du fortsätter med montage.



2. LIMMA BRUNNENS FOLIEFLÄNS

Markera foliemanschettens omfattning på underlaget och applicera PCI Pecitape Bond mot underlaget med limspridare.

Lägg en extra sträng PCI Pecitape Bond i golv/väggvinkeln.

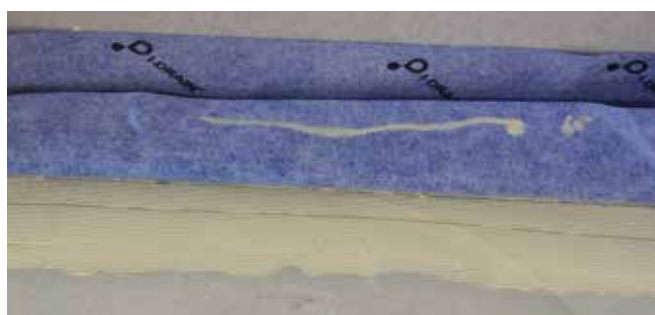

3. PRESSA FAST GOLVBRUNNSMANSCHETTEN

Pressa fast foliemanschetten noggrant mot underlaget. Skrapa rent rester av PCI Pecitape Bond med en stålspackel.

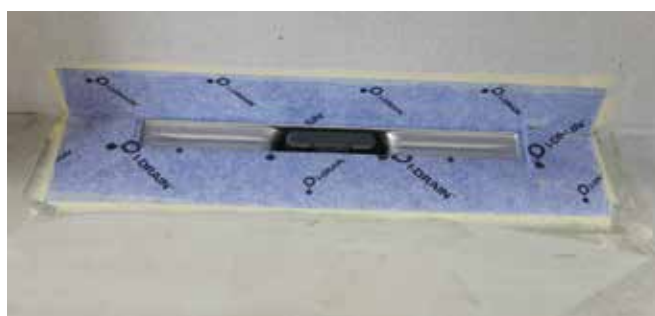

4. MONTERA PCI PECILASTIC W MOT VÄGG

Applicera PCI Pecilastic W-lim enligt PCI VG2014 och montera folien PCI Pecilastic W mot vägg och mot golv/väggvinkeln.

Folien PCI Pecilastic W skall överlappa den uppvikta manschetten.

Pressa fast folien noggrant mot underlaget och manschetten.

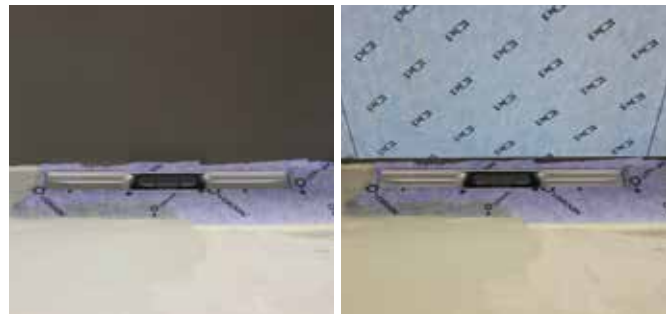

5. MONTERA PCI PECILASTIC W MOT GOLV

Applicera PCI Pecilastic W-Lim enligt PCI VG2014 mot golvytan. Montera folien PCI Pecilastic W på golvet och mot golv-väggvinkeln.

Folien PCI Pecilastic W ska överlappa folie-manschetten minst 50 mm.

Pressa fast folien noggrant mot underlaget och manschetten.



6. GOLV / VÄGGVINKELN

Applicera PCI Pecilastic W-Lim i golv/väggvinkeln och montera bandet PCI Pecitape 100 P i det våta PCI Pecilastic W-Limmet på båda sidor om brunnen. PCI Pecitape 100 P ska överlappa folien PCI Pecilastic W och manschetten i golv/väggvinkel.

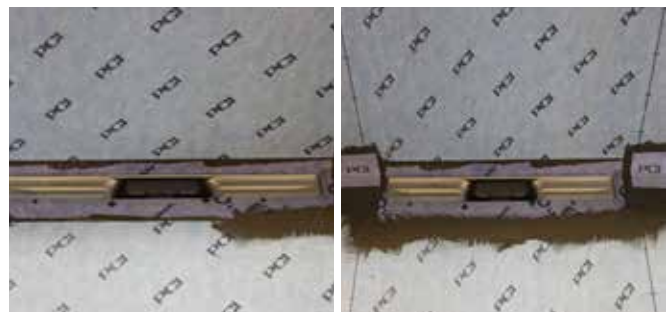

7. AVSLUTA MED PCI PECILASTIC W-LIM

Försegla skarvarna genom att applicera ett lager PCI Pecilastic W-Lim över alla band, skarvar och runt kanten på golvbrunnen.



MONTERINGSANVISNING

“PURUS LINE”

Purus Line kan placeras längs väggen. Följ Purus montageanvisning för montage av golvbrunnen. Avlägsna klämringen från golvbrunnen innan montage av tätskikt.

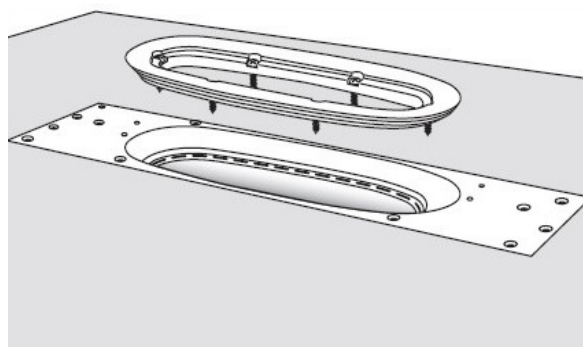

1. PRIMA UNDERLAGET

Prima underlaget, golv och vägg, med PCI Gisogrund, PCI Gisogrund 404 eller PCI Gisogrund Rapid.

Låt primer torka enligt anvisning innan du fortsätter med montage.



2. RENGÖR GOLVBRUNNEN

Torka noggrant rent ytan för golvbrunn.



3. MONTERA GOLVBRUNNSMANSCHETT

Montera den dubbelhäftande golvbrunnsmanschetten PCI Pecitape W2S 36*36 över golvbrunnen med ett uppvik mot vägg.

OBS. Manschetten ska vinklas upp minst 5 cm mot väggen. Låt skyddspappret sitta kvar på ovansidan. Fäst och pressa först manschetten mot golvunderlaget och sedan golv/väggvinkeln.

Pressa därefter in den mot väggunderlaget



4. **APPLICERA PCI PECILASTIC W-LIM**

Applicera PCI Pecilastic W-Lim enligt PCI VG2014 på väggen, därefter på golvet, ca 50 cm ut från väggen.

Avlägsna därefter skyddspappret från ovansidan av manschetten, PCI Pecitape W2S 36*36. Komplettera med PCI Pecilastic W-Lim.



5. **MONTERA PCI PECILASTIC W**

Montera folien PCI Pecilastic W på väggen och vinkla därefter ut den ca 50 cm på golvet så att den täcker golvbrunnsmanschetten, PCI Pecitape W2S 36*36. Pressa fast folien noggrant mot golvbrunnsmanschetten, både på golvet och uppviket mot väggen. Fortsätt sedan med att pressa fast folien mot PCI Pecilastic W-Limmet på väggen och golvet.

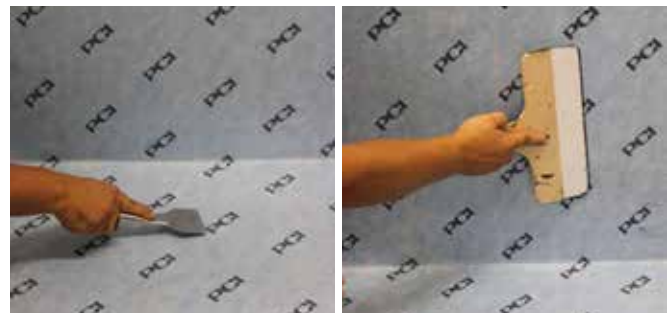

6. **FÄST KLÄMRINGEN**

Placera ut klämringen i rätt position.

Skär sedan ett längsgående snitt mitt i golvbrunnen, genom folien och golvbrunnsmanschetten.

Gör hål för skruvarna med en syl och skruva fast klämringen med en skruvmejsel.

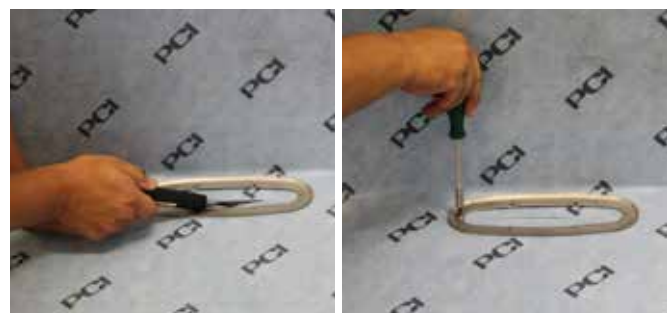

7. **SKÄR UT OCH FÄRDIGSTÄLL**

Skär rent folien längs insidan av golvbrunnen/ klämringen.

Anslutning till golvbrunnen är färdigställt.

Folien PCI Pecilastic W är ansluten i golv/väggvinkeln som en hel våd utan skarv.



MONTERINGSANVISNING

“PURUS CORNER”

Purus Corner ska placeras i ett innerhörn. Följ Purus montageanvisning för montage av golvbrunnen. Avlägsna klämringen från golvbrunnen innan montage av tätskikt.

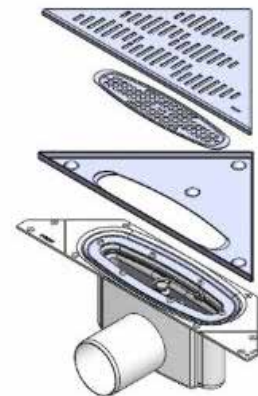

1. PRIMA UNDERLAGET

Prima underlaget, golv och vägg, med PCI Gisogrund, PCI Gisogrund 404 eller PCI Gisogrund Rapid.

Låt primer torka enligt anvisning innan du fortsätter med montage av tätskikt.



2. RENGÖR GOLVBRUNNEN

Torka noggrant rent ytan för golvbrunn.



3. MONTERA GOLVBRUNNSMANSCHETT

Montera den dubbelhäftande golvbrunnsmanschetten PCI Pecitape W2S 36*36 över golvbrunnen.

Låt skyddspappret sitta kvar på ovansidan.

Pressa in golvbrunnsmanschetten noggrant mot underlaget och golvbrunnen



4. **APPLICERA PCI PECILASTIC W-LIM**

Applicera PCI Pecilastic W-Lim enligt PCI VG2014 på de anslutande väggarna och i vägg/väggvinkeln. Montera sedan folien PCI Pecilastic W, avsluta med folien mot golvet och innerhörnet. Applicera därefter PCI Pecilastic W-Lim på golvytan.



5. **AVLÄGSNA SKYDDSPAPPER**

Avlägsna skyddspappret från ovansidan av golvbrunnsmanschetten, PCI Pecitape W2S 36*36. Komplettera därefter med PCI Pecilastic W-Lim mot kanten av golvbrunnsmanschetten.



6. **MONTERA PCI PECILASTIC W**

Montera folien PCI Pecilastic W på golvet. Pressa fast noggrant mot underlaget och golvbrunnsmanschetten.

Applicera sedan PCI Pecilastic W-Lim i innerhörnet inför montering av PCI Pecitape Corner I.

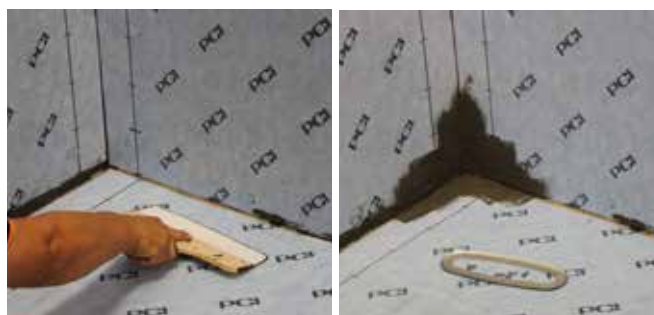

7. **MONTERA PCI PECITAPE CORNER I**

Montera innerhörnet, PCI Pecitape Corner I, i det våta PCI Pecilastic W-Limmet.

Pressa fast innerhörnet mot underlaget.

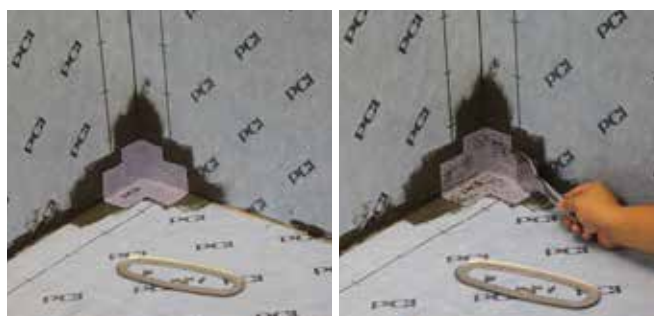

8. **APPLICERA PCI PECILASTIC W-LIM**

Applicera PCI Pecilastic W-Lim i vägg-väggvinkeln samt golv/väggvinklarna i anslutning till innerhörnet.



9. **MONTERA PCI PECITAPE 100 P**

Montera bandet PCI Pecitape 100 P mot PCI Pecilastic W-Lim i innerhorn, vägg/väggvinkeln samt golv/väggvinkeln i anslutning till innerhornet. Applicera sedan ett lager PCI Pecilastic W-Lim på banden PCI Pecitape 100 P.



10. **FÄST KLÄMRINGEN**

Placera ut klämringen i rätt position.

Skär sedan ett längsgående snitt mitt i golvbrunnen, genom folien PCI Pecilastic W och golvbrunnsmanschetten.

Gör hål för skruvarna med en syl och skruva fast klämringen med en skruvmejsel.



11. **SKÄR RENT**

Skär rent folien längs insidan av golvbrunnen/ klämringen.



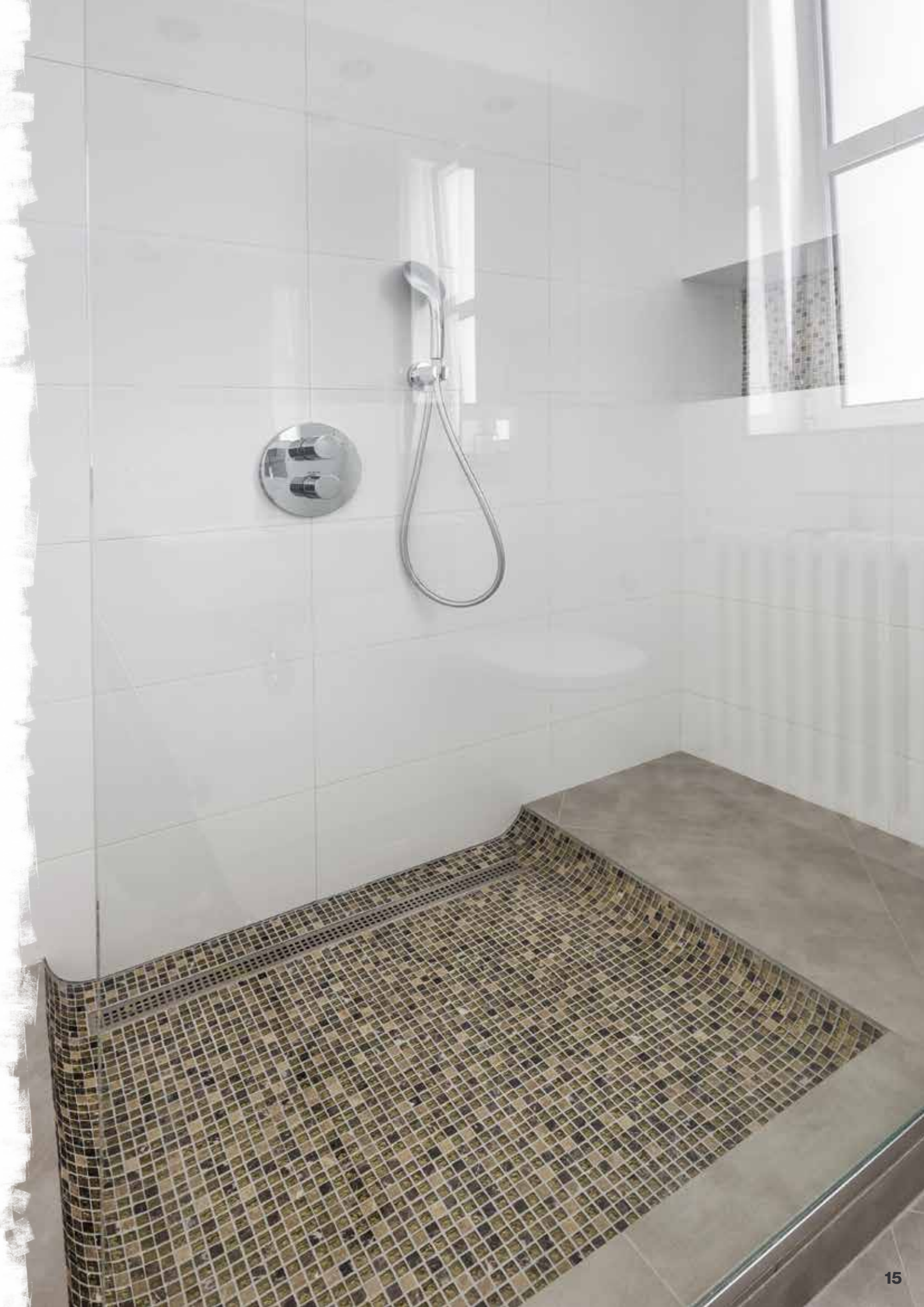



Für Bau-Profis

Master Builders Solutions Sverige AB

Arkipelagen
Stora Åvägen 21
436 34 Askim
Sweden

Telefon: 08-12213612
Epost: pci-sverige@pci-group.eu
www.pci-sverige.se

Följ oss på:

